

accessori



Per le tue urgenze richiedi

**SPEEDY**  
12-24

Servizio di consegna rapido  
Informazioni presso la Tecnometalsystem

**TMS**®

TECNOMETALSYSTEM

TECNOLOGIE E SERVIZI PER L'EDILIZIA



**SINCERT**  
Cert. N. IT99/0022



accessori  
per serramenti

# APRIFACILE

MECCANISMO PER APRIRE E CHIUDERE  
QUALSIASI INFISSO ESTERNO DALL'INTERNO



**APRIFACILE** è un moderno meccanismo dotato di frizione, che permette di aprire, chiudere e bloccare in qualsiasi posizione le persiane, dall'interno dell'abitazione senza dover aprire la finestra interna. **APRIFACILE** è necessario quando le avverse condizioni atmosferiche (caldo, freddo, pioggia, vento e gelo) non consentono di aprire la finestra per accedere alla persiana.

Negli ambienti condizionati è addirittura indispensabile: consente, infatti, un risparmio di energia. Inoltre permette di azionare, sempre restando comodamente all'interno dell'abitazione, anche persiane difficilmente raggiungibili; come nel caso di murature con spessori particolarmente elevati che rendono disagiata e pericolosa lo sporgersi, per la presenza di inferriate o di altri ostacoli.

Nel caso in cui è presente la zanzariera, con **APRIFACILE** essa può rimanere chiusa durante la apertura/chiusura della persiana esterna. Per un utilizzo ottimale del prodotto si sconsiglia il montaggio di **APRIFACILE** sui balconi.



**APRIFACILE** is a modern mechanism that has a friction that let open, close and jam in every position the shutters inside without opening the window. **APRIFACILE** is also essential when the atmospheric conditions don't let open the window to approach to the shutter.

In the circles with air-conditioning allows an energy-saving. It let put into motion also to stay inside difficult shutters such as thick wallings that make difficult and dangerous to lean out because there are gratings or other obstacles.

Where is the mosquito net, with **APRIFACILE** it may remain during the opening and closing of the shutters outside. For optimum use of the product is not recommended the installation of **APRIFACILE** on the balconies.

# APRIFACILE

MECCANISMO PER APRIRE E CHIUDERE QUALSIASI INFISSO ESTERNO DALL'INTERNO

accessori per serramenti

## Kit APRIFACILE

Tubolare  
con argano



Braccio  
con guida scorrevole



Basetta  
con barra quadro



Manovella  
estraibile in metallo

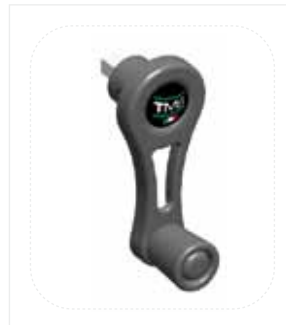

## Optional APRIFACILE

Asta  
di manovra con snodo

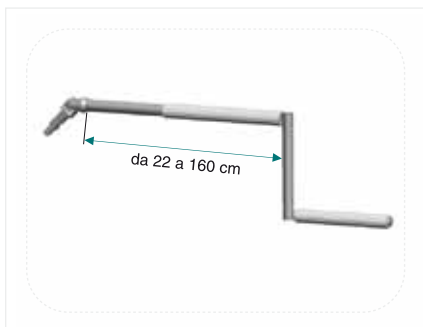

Comando  
per asta di manovra



## Nel caso di presenza di zanzariera

Con **APRIFACILE** la zanzariera rimane chiusa durante la apertura/chiusura della persiana esterna.

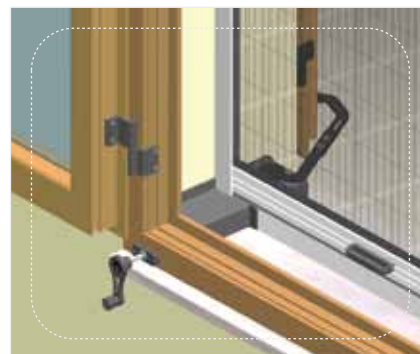
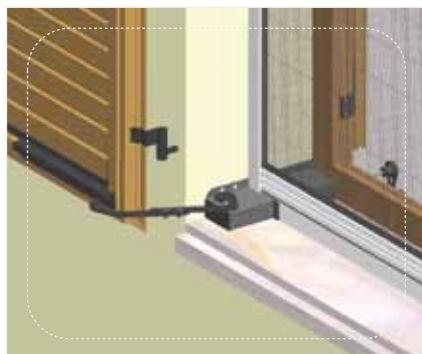

Per il montaggio della zanzariera con **APRIFACILE** si utilizza il tappo zanzariera e uno dei profili a fianco riportati o simili.

Il profilo compensatore per zanzariera nel caso di non utilizzo della zanzariera per lunghi periodi di tempo può essere facilmente rimosso e reinserito all'occorrenza.

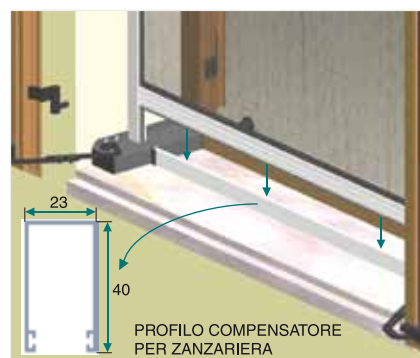
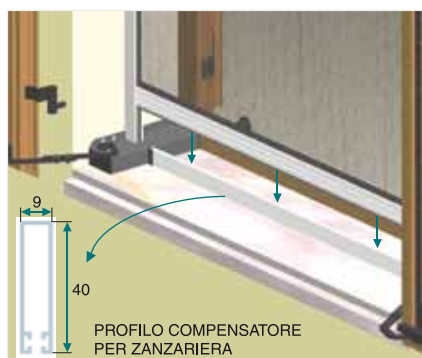

# APRIFACILE

MECCANISMO PER APRIRE E CHIUDERE QUALSIASI INFISSO ESTERNO DALL'INTERNO

accessori per serramenti

## Fasi di montaggio

**FASE 1)** Misurare la distanza tra finestra e persiana chiusa. (Es. 200 mm)

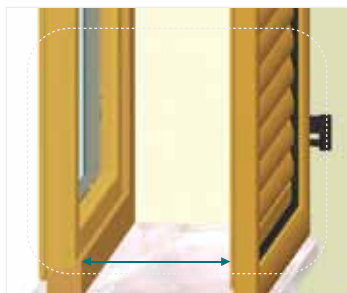

**FASE 2)** Tagliare il tubolare della misura ottenuta nella fase 1. (Es. 200 mm - 5 mm = 195 mm)

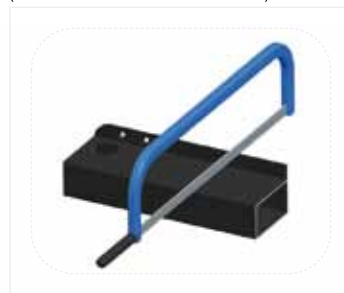

**FASE 3)** Inserire il coperchio in PVC nel tubolare. (Foro lato SX per anta DX) (Foro lato DX per anta SX)



**FASE 4)** Verificare la corretta chiusura della persiana

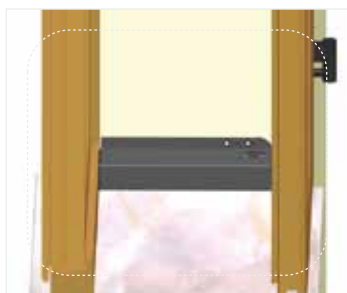

**FASE 5)** Segnare all'interno il telaio della finestra con l'apposita dima.

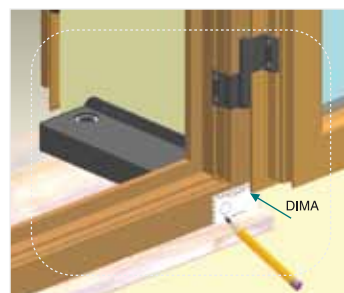

**FASE 6)** Forare il telaio della finestra con una punta da Ø 13 mm.

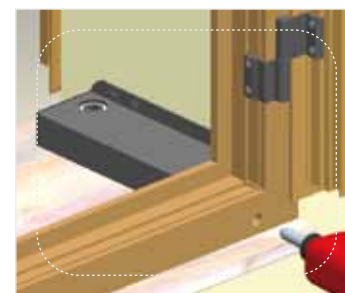

**FASE 7)** Fissare il tubolare

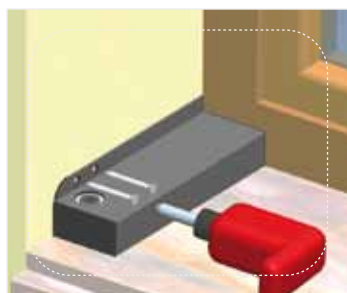

**FASE 8)** Inserire la barra quadro 6 x 6 nel telaio della finestra e all'interno del meccanismo.

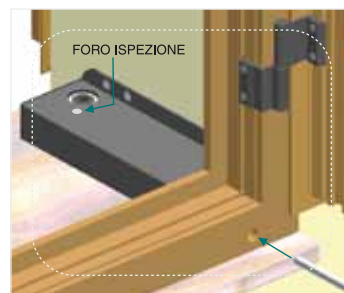

**FASE 9)** Segnare a filo-telaio-finestra la barra quadro e tagliarla 10 mm più corta.

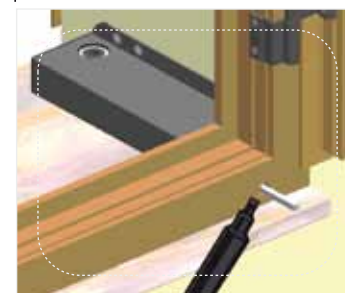

**FASE 10)** Inserire la basetta nella barra quadro 6 x 6.

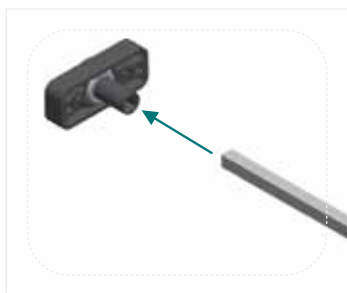

**FASE 11)** Fissare la basetta usando le viti più idonee.

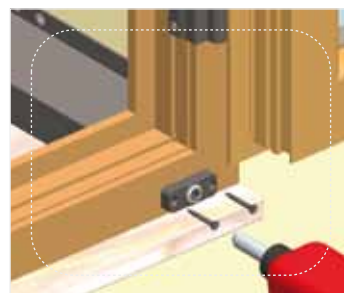

**FASE 12)** Inserire la manovella e girare per verificarne il corretto movimento.

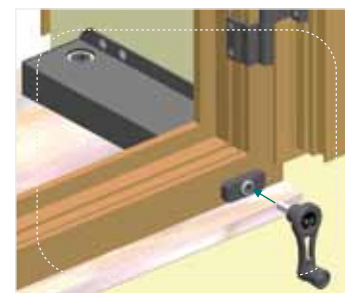

**FASE 13)** Inserire il braccio guida nell'apposito quadro del tubolare.

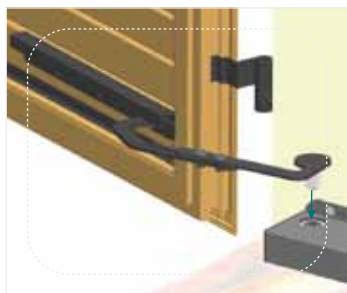

**FASE 14)** Chiudere la persiana, posizionare la guida a circa 10 mm dal braccio.

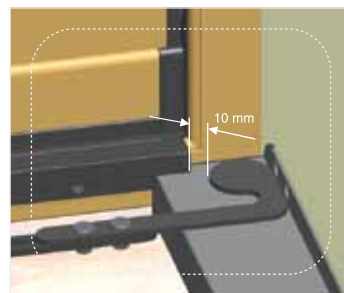

**FASE 15)** Aprire la persiana a 180° per verificarne il corretto movimento. Bloccare con chiave esagonale la vite sottostante il braccetto.



# APRIFACILE

MECCANISMO PER APRIRE E CHIUDERE QUALSIASI INFISSO ESTERNO DALL'INTERNO

accessori per serramenti

Versione per tutti gli infissi già esistenti

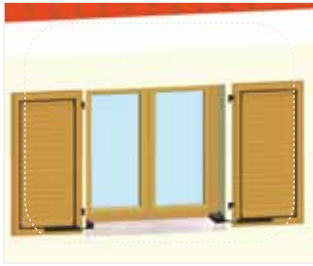

Interno abitazione

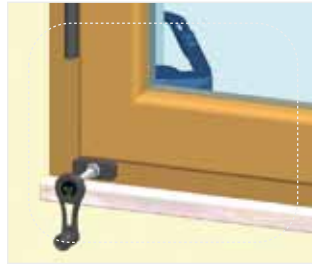

Esterno abitazione

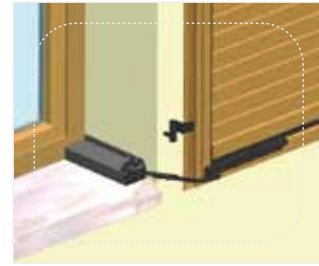

## Schema tecnico

Unità di misura (mm)

Sezione frontale senza braccio di manovra

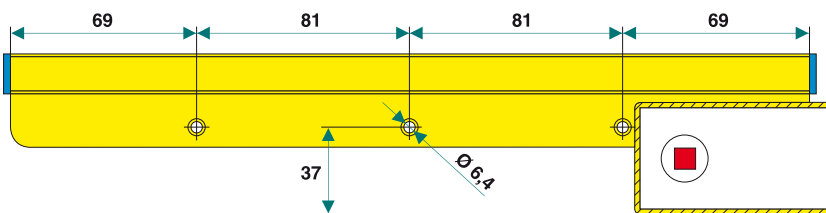

Sezione frontale con braccio di manovra

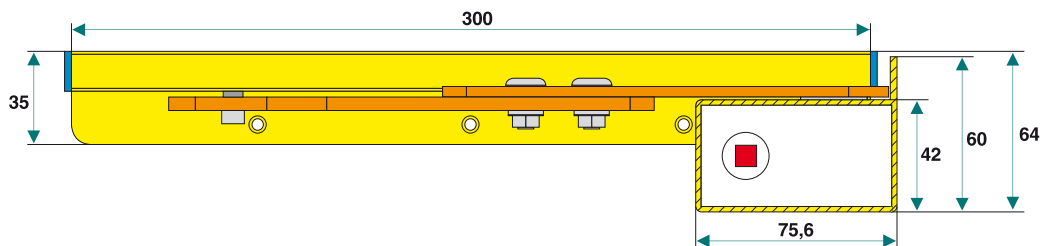

Il montaggio del kit **APRIFACILE** è molto semplice. Per eventuali delucidazioni o consigli sull'utilizzazione o sul montaggio del kit è a vostra disposizione la nostra **assistenza tecnica on-line: Tel. 0828 612023 - E-mail: info@tecnometalsystem.it**

Per l'impiego di **APRIFACILE** è necessario uno spazio minimo di 90 mm tra l'infisso esterno e quello interno.

Espositore **APRIFACILE** da banco in legno

