

ISTRUZIONI MONTAGGIO MANIGLIA SLITTA

Una volta assemblato l'infisso, si passa al montaggio della maniglia Slitta:

FASE 1: appoggiare la basetta sulla lamella in una posizione qualsiasi lungo l'intera larghezza dell'anta in modo da far combaciare la curva della lamella con quella della basetta e fissare con le due viti in dotazione (vedi fig.1);

FASE 2: Inserire la parte mobile a infilo sulla basetta (vedi Fig. 2).

Il **funzionamento** è molto semplice:

CHIUSURA: a lamelle in posizione di chiusura si abbassa la slitta fino al blocco sulla lamella successiva, ciò provoca la chiusura della persiana orientabile;

APERTURA: per aprire la persiana orientabile basta sollevare la slitta fino al blocco, in modo tale che le lamelle sono libere di assumere qualsiasi posizione di apertura.





La confezione contiene:

n. 1 Basetta;

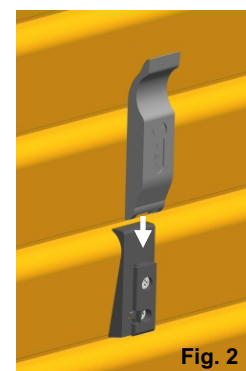
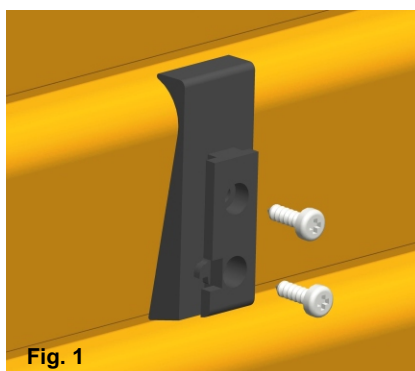
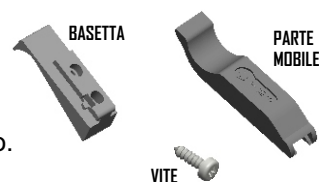
n. 1 Parte mobile;

n. 2 Viti di fissaggio.



Lamella		Cod. Art.
Solaria		K36
P 70		
Preziosa		K37
Legno-alluminio		
Salamander		K37-SAL

